



# 基隆市政府

## 全民監督公共工程

### 通報案件办理流程說明

報告人：王建等 組長

108年12月19日



# 大綱

壹、組織架構

貳、執行運作機制

參、通報內容分析

肆、通報案件處理時效

伍、結語



## 壹、組織架構

全民督工業務由查核小組為主管機關窗口

108年4月15日奉市長指示由本府政風處接辦查核小組

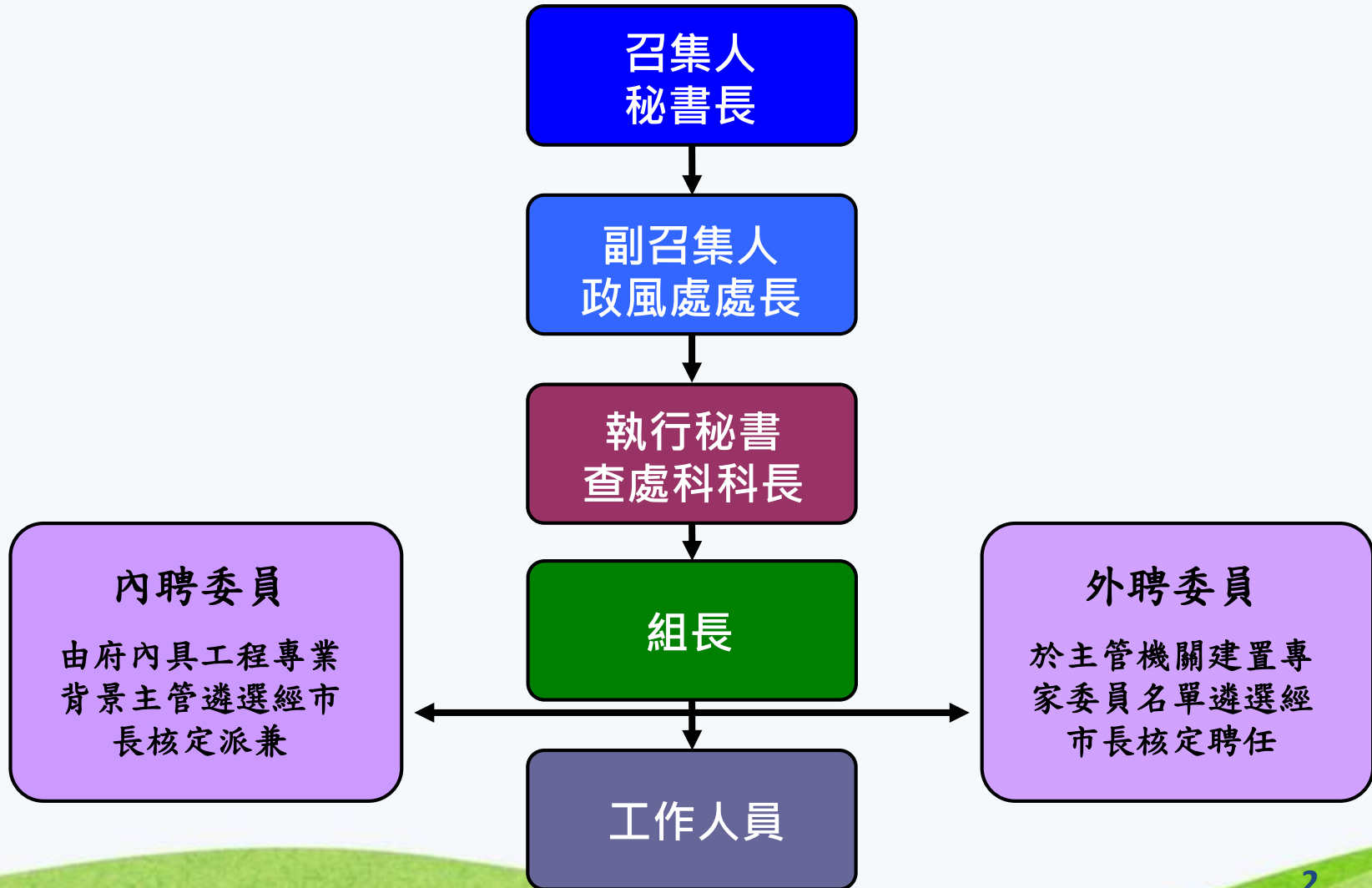



## 貳、執行運作機制

辦理全民監督公共工程實施方案相關作業程序

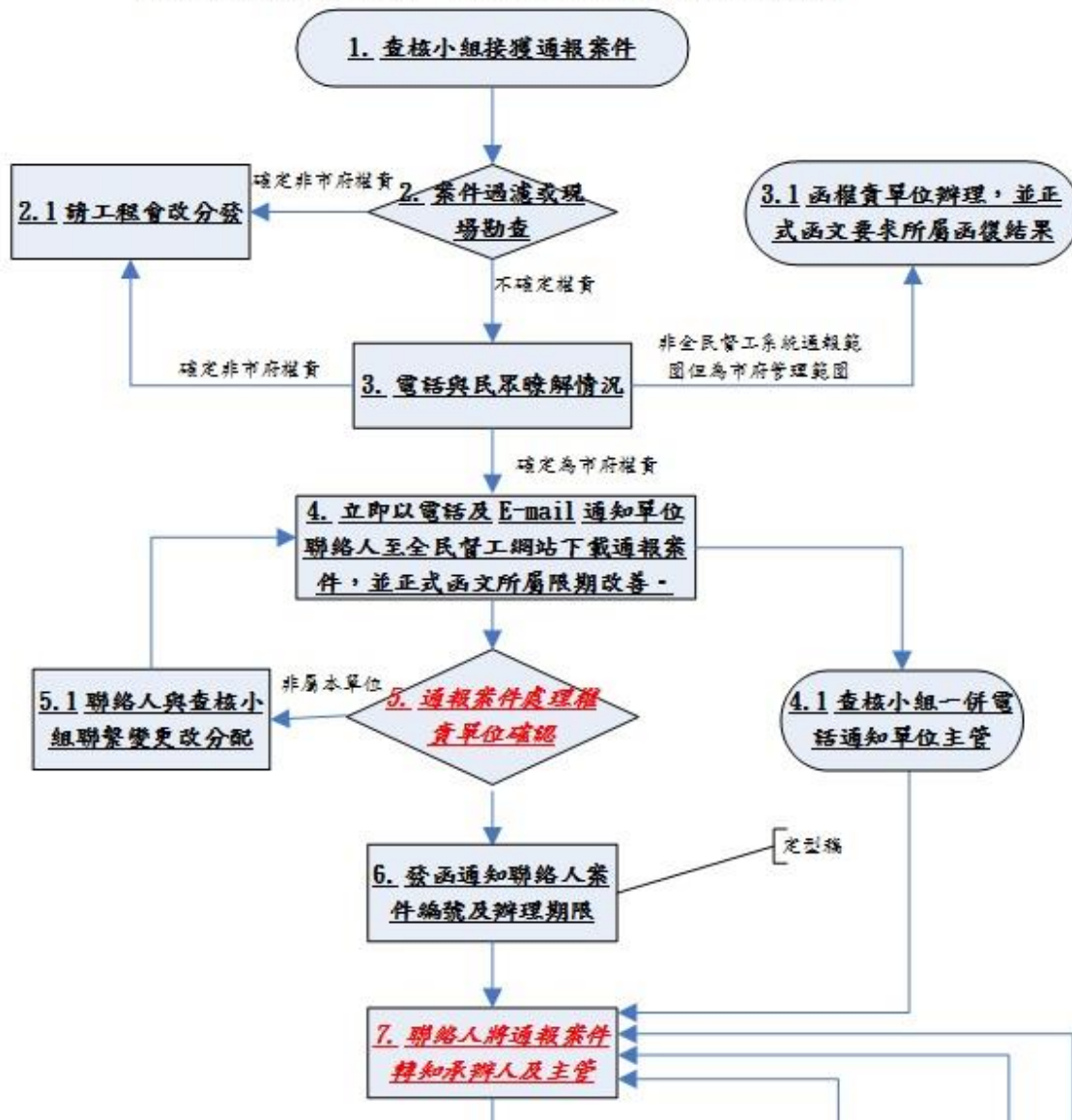



## 貳、執行運作機制

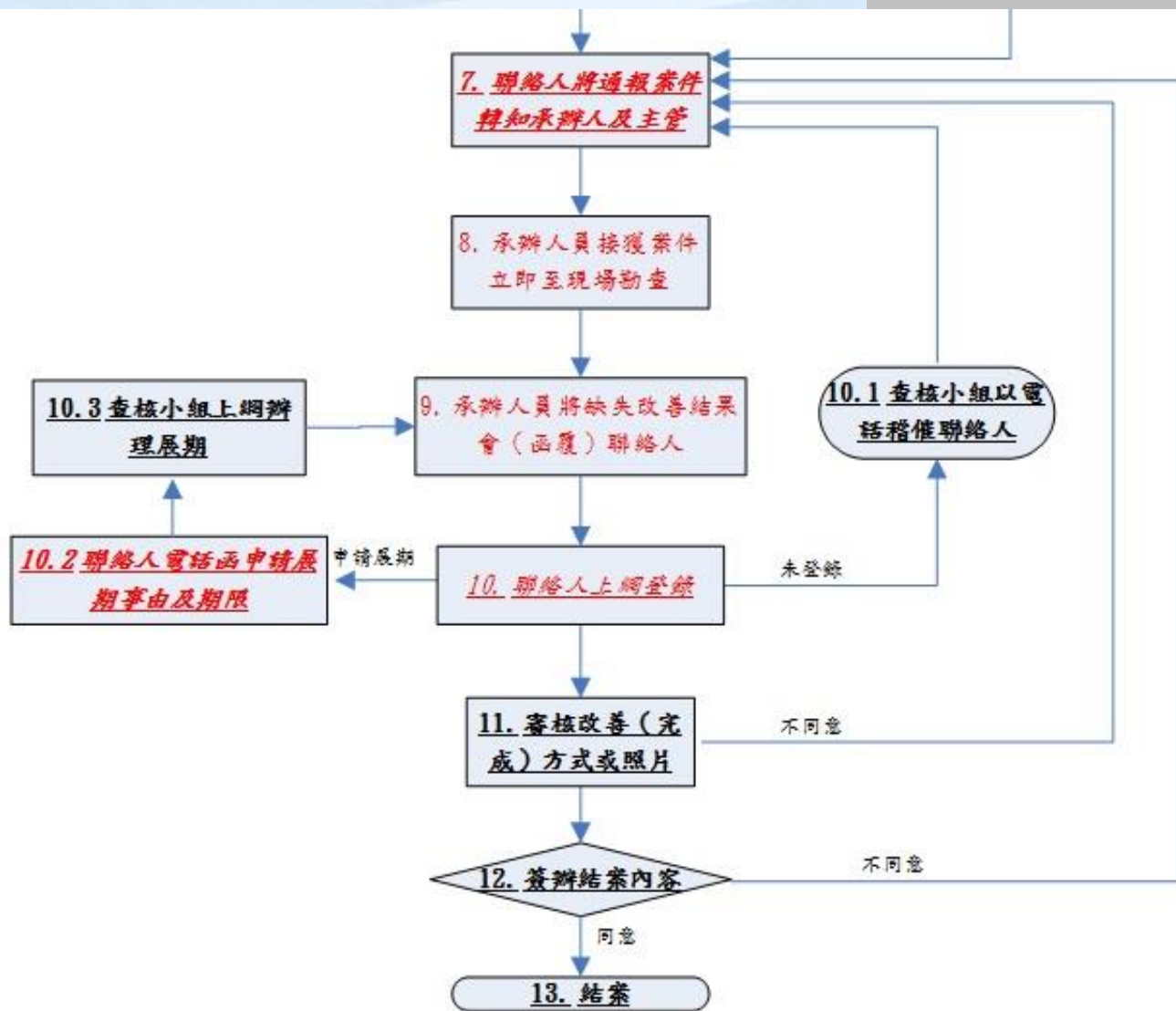

全民監督公共工程流程圖

## 全民督工作業流程圖





## 全民督工處理時效情形

- ◆ 106年度起市長指示全民督工由秘書長控管改善時程  
106-107相較105年度處理天數大幅下降
- ◆ 平均處理天數大幅減少，時效性大幅提升

104年度：8.13天

105年度：8.94天

106年度：3.57天

107年度：3.4天

108年度：4.57天

### (二) 處理時效—平均處理天數比較 (地方政府)

- 地方政府平均3.41天處理結案，較106年同期(2.70天)增加0.71天。
- 各地方政府均達到作業要點規定處理期限(12天)之要求。(108/1/17統計日止，桃園市政府及連江縣政府，第4季受通報案件均未結案，爰不納入統計)

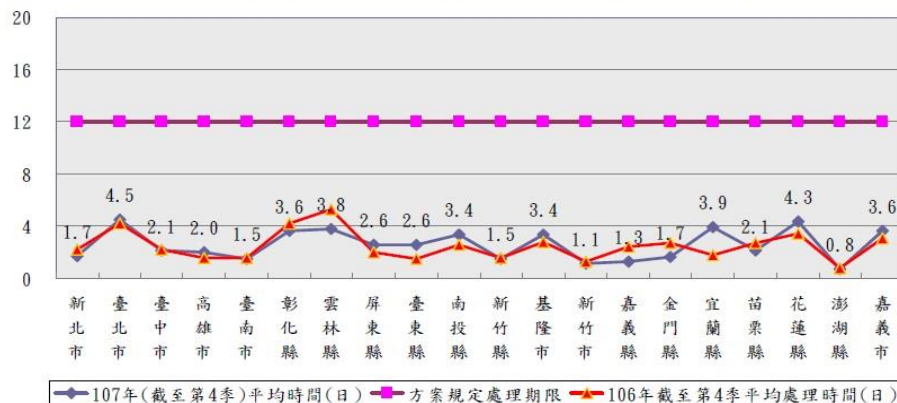



## 107年度全民督工通報案件期程表~11件通報案

序號	通報案件編號	通報日期	通報工程名稱	通報主題	分文日期	工程主辦機關	應結案日期	結案日期	處理天數
1	<a href="#">10700000057</a>	107 01 11	基隆市污水下水道系統第二期實施計畫-南河系統-管線新建工程(第六標)	失控的工地	<u>107</u> <u>01</u> <u>12</u>	<a href="#">基隆市政府工務處</a>	<u>107</u> <u>01</u> <u>25</u>	<u>107</u> <u>01</u> <u>16</u>	5天
2	<a href="#">10700000081</a>	107 01 16	基隆市污水下水道系統第二期實施計畫-南河系統-管線新建工程(第六標)	標線隨意劃設，施工後與施工前不穩和陷害居民違規停車	<u>107</u> <u>01</u> <u>17</u>	<a href="#">基隆市政府工務處</a>	<u>107</u> <u>01</u> <u>31</u>	<u>107</u> <u>01</u> <u>18</u>	1天
3	<a href="#">10700000872</a>	1070 6 08	大武崙溪堤後排水暨瓶頸改善工程(堤後排水及護岸加高)	佔用車道等	<u>1070</u> <u>6</u> <u>08</u>	<a href="#">基隆市政府工務處</a>	<u>107</u> <u>06</u> <u>22</u>	<u>107</u> <u>06</u> <u>14</u>	6天
4	<a href="#">10700000873</a>	107 06 08	孝二路道路改善工程	工程進度緩慢	<u>1070</u> <u>6</u> <u>08</u>	<a href="#">基隆市政府工務處</a>	<u>107</u> <u>06</u> <u>22</u>	<u>107</u> <u>06</u> <u>14</u>	6天
5	<a href="#">10700001106</a>	107 07 04	(107)下水道零星工程-中山、仁愛區(單價標)	工程安全隔離措施未做好等	<u>1070</u> <u>7</u> <u>05</u>	<a href="#">基隆市政府工務處</a>	<u>107</u> <u>07</u> <u>19</u>	<u>107</u> <u>07</u> <u>10</u>	5天



## 參、通報內容分析

序號	通報案件編號	通報日期	通報工程名稱	通報主題	分文日期	工程主辦機關	應結案日期	結案日期	處理天數
6	<a href="#">10700001511</a>	107 08 30	基隆市西定河沿線 雨水下水道工程	施工有問題	<u>107</u> <u>08</u> <u>31</u>	<a href="#">基隆市政 府工務處</a>	<u>107</u> <u>09</u> <u>13</u>	<u>107</u> <u>09</u> <u>04</u>	5 天
7	<a href="#">10700001573</a>	107 09 06	六堵工東街道路拓 寬工程	圍籬設置不完整	<u>107</u> <u>09</u> <u>06</u>	<a href="#">基隆市政 府工務處</a>	<u>107</u> <u>09</u> <u>20</u>	<u>107</u> <u>09</u> <u>07</u>	1 天
8	<a href="#">10700001667</a>	107 09 20	107年度全市道路 維護工程第二標( 單價標)	路面都是柏油殘 渣	<u>107</u> <u>09</u> <u>20</u>	<a href="#">基隆市政 府工務處</a>	<u>107</u> <u>10</u> <u>04</u>	<u>107</u> <u>09</u> <u>21</u>	1 天
9	<a href="#">10700001828</a>	107 10 15	中山一、二路道路 拓寬工程(基隆港 西岸高架道路拆除 替代道路)	警示燈沒有閃爍 ,且無交維措施 ,騎車經過差點 撞到。	<u>107</u> <u>10</u> <u>16</u>	<a href="#">基隆市政 府工務處</a>	<u>107</u> <u>10</u> <u>30</u>	<u>107</u> <u>10</u> <u>18</u>	2 天
1 0	<a href="#">10700002054</a>	107 11 20	107A11基隆市七堵 區富民里巷道汙水 管線埋設後混凝土 路面修復工程	洩水坡度及施工 後復原問題	<u>107</u> <u>11</u> <u>21</u>	<a href="#">基隆市七 堵區公所</a>	<u>107</u> <u>12</u> <u>04</u>	<u>107</u> <u>11</u> <u>26</u>	6 天
1 1	<a href="#">10700002286</a>	107 12 17	107年度全市道路 維護工程第三標( 單價標)	施工將店家臨近 路面弄裂未修復 。	<u>107</u> <u>12</u> <u>17</u>	<a href="#">基隆市政 府工務處</a>	<u>107</u> <u>12</u> <u>31</u>	<u>107</u> <u>12</u> <u>20</u>	3 天





## 107年度全民督工通報類別分析

**安全措施不足類型最多**

施工品質不良、工程進度緩慢次多。

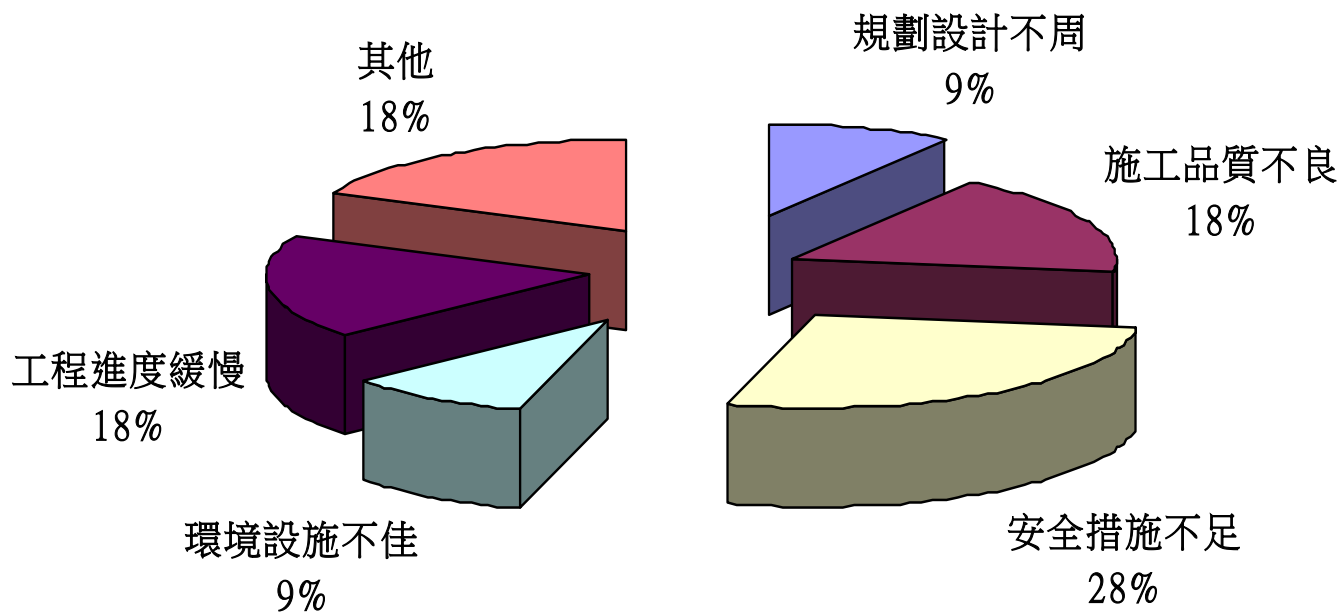



## 108年度全民督工通報案件期程表~7件通報案

序號	通報案件編號	通報日期	通報工程名稱	通報主題	分文日期	工程主辦機關	應結案日期	結案日期	處理天數
1	10800000786	108 04 24	六堵工東街道路拓寬工程	施工不良	108 04 24	基隆市政府工務處	108 05 08	108 04 29	5天
2	10800001248	108 07 03	108年度全市道路維護工程第二標(單價標)	福五街至百三街公告7/3~7/6施工	108 07 03	基隆市政府工務處	108 07 17	108 07 08	5天
3	10800001271	108 07 08	基隆市安和大街社區公寓後方擋土牆改善工程(單價標)	安和大街社區後方擋土牆改善工程違失	108 07 09	基隆市政府工務處	108 07 22	108 07 12	4天
4	10800001313	108 07 16	市定古蹟基隆要塞司令官邸修復再利用工程	施工方式有安全疑慮	108 07 18	基隆市文化局	108 07 31	108 07 22	5天



## 參、通報內容分析

序號	通報案件編號	通報日期	通報工程名稱	通報主題	分文日期	工程主辦機關	應結案日期	結案日期	處理天數
5	10800001421	108 08 01	基隆市信義區義六路等雨水下水道改善工程	施工機具佔用社區停車格	108 08 01	基隆市政府工務處	108 08 15	108 08 06	5天
6	10800001687	108 09 19	基隆市衛生局所屬衛生所(安樂區及七堵區)整建長照衛福據點修繕工程	空氣不好，麻煩請派灑水車	108 09 20	基隆市衛生局	108 10 03	108 09 25	6天
7	10800002004	108 11 20	市定古蹟基隆要塞司令官邸修復再利用工程	施工品質不良	108 11 20	基隆市文化局	108 12 04	108 11 22	2天



# 108年度全民督工通報類別分析

施工品質不良類型最多

環境設施不佳次多。

通報缺失涉及多項  
確實要求逐一缺失改善完成  
致改善期增加

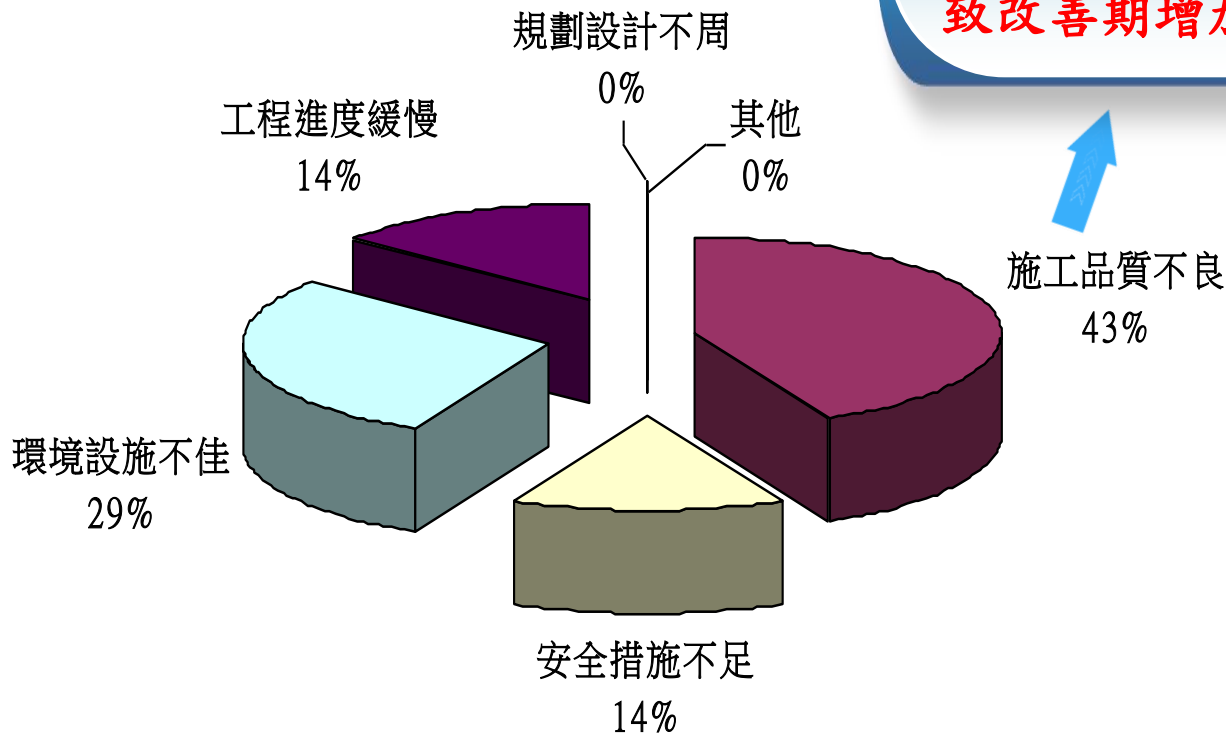



## 107年度全民督工通報類別對應之處理時效

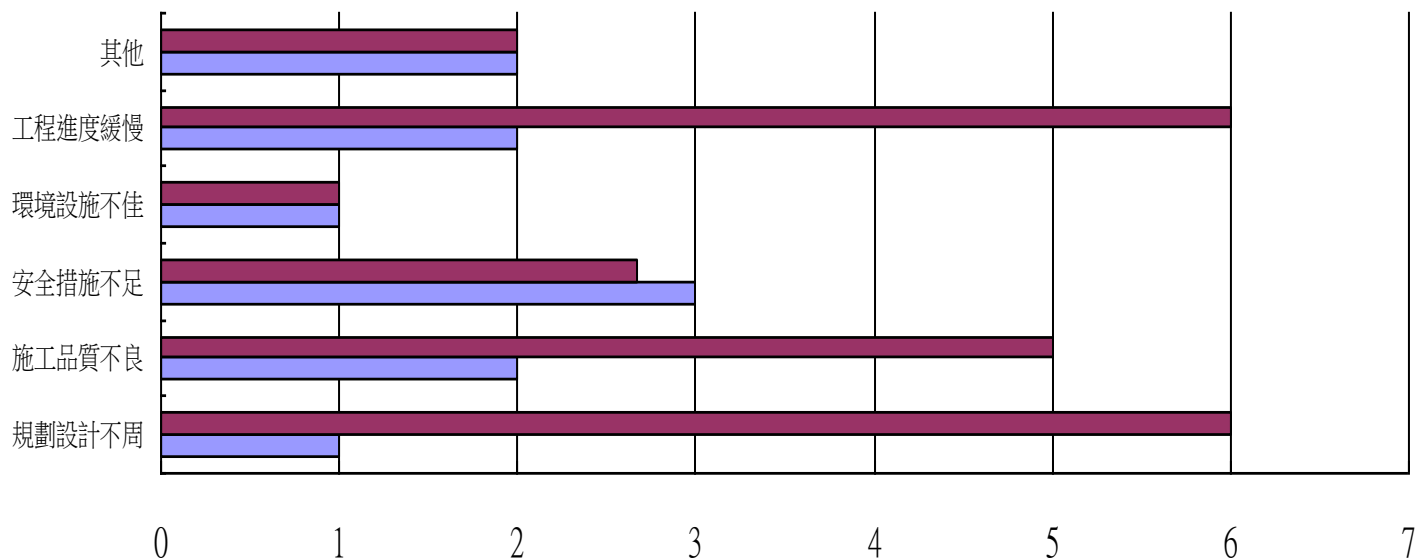

	規劃設計不周	施工品質不良	安全措施不足	環境設施不佳	工程進度緩慢	其他
■ 平均處理天數	6	5	2.67	1	6	2
■ 年度通報件數	1	2	3	1	2	2





## 108年度全民督工通報類別對應之處理時效

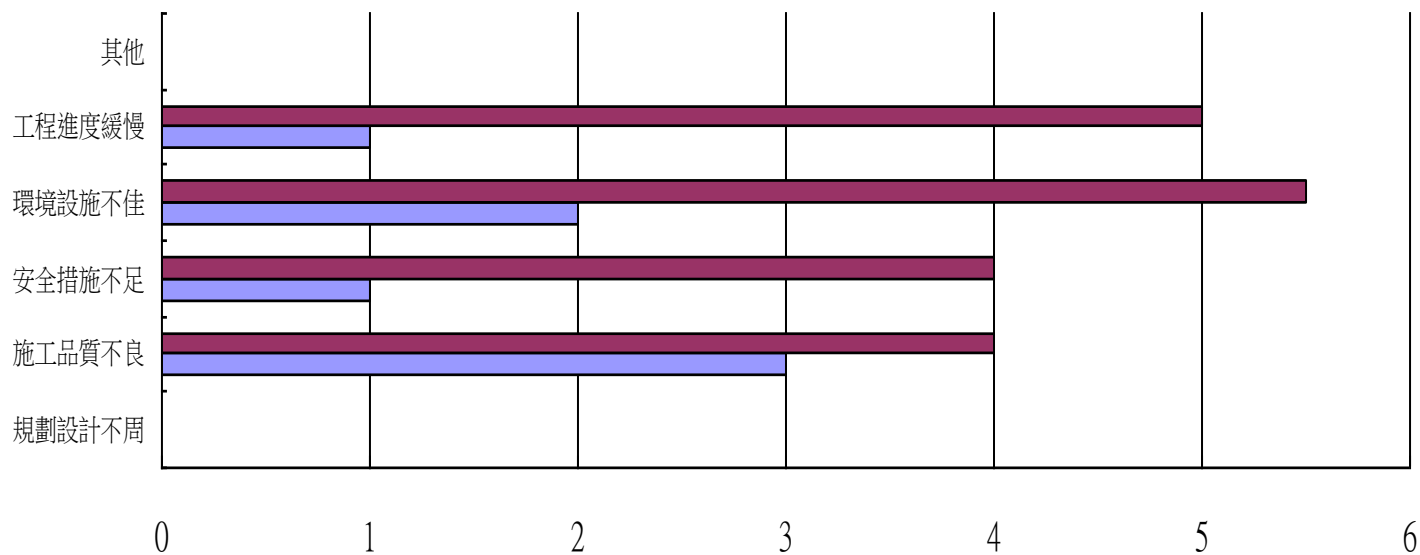

	規劃設計不周	施工品質不良	安全措施不足	環境設施不佳	工程進度緩慢	其他
■ 平均處理天數	0	4	4	5.5	5	0
■ 年度通報件數	0	3	1	2	1	0



# 肆、通報處理時效分析

## 全民督工通報資訊系統：民眾通報案件基本資料管理畫面

### 通報案件基本資料

案件編號	10800000786		
通報日期	108/04/24	通報方式	網路
工程名稱	六堵工東街道路拓寬工程 [標案管理系統之工程名稱--六堵工東街道路拓寬工程]		
主辦機關	基隆市政府工務處土木工程科		
*通報缺失地點	[基隆市] 基隆市七堵區六堵里 10 鄰工建北路 5 號		
*通報主題	施工不良		
*具體內容	1.現場沒有施工告示牌 2.交通維持差 隨意佔用道路及未規畫人行道共行人使用 3.擋土安全措施施工錯誤 造成道路沉陷後隨便鋪設沒有補平復原 4.擋土牆回填沒有分層夯實 沒有背填瀘水級配料5.工人沒有安全設施 現場沒有圍籬 護欄 上下樓梯 工作腳路 非常危險在施工 6.假日施工沒有見到監工人員查驗 任由廠商於雨天自由施做回填作業		

通報內容涉及多項缺失

逐一要求  
改善照片

改善前中後照片(直接點選可放大)



附件五施工架  
審查通過  
基隆市政府工務處



附件五施工架  
審查通過  
基隆市政府工務處



附件五防護措施施作  
審查通過  
基隆市政府工務處



附件五防護措施施作  
審查通過  
基隆市政府工務處



附件五圍籬  
審查通過  
基隆市政府工務處



附件六-1假日監工人員皆依規定到場查驗  
審查通過  
基隆市政府工務處



附件六-1假日監工人員皆依規定到場查驗  
審查通過  
基隆市政府工務處



附件六-1假日監工人員皆依規定到場查驗  
審查通過  
基隆市政府工務處



附件六-2承商雨天回填部分屬暫置作業，已請承商挖除  
審查通過  
基隆市政府工務處



附件六-2承商雨天回填部分屬暫置作業，已請承商挖除背填區  
審查通過  
基隆市政府工務處



附件六-2承商雨天回填部分屬暫置作業，已請承商挖除背填區  
審查通過  
基隆市政府工務處



附件一工程告示牌  
審查通過  
基隆市政府工務處



# 肆、通報處理時效分析

## 全民督工通報資訊系統：民眾通報案件基本資料管理畫面

### 通報案件基本資料

案件編號	10800001271		
通報日期	108/07/08	通報方式	網路
工程名稱	安和大街社區後方擋土牆改善工程 [標案管理系統之工程名稱--基隆市安和大街社區公寓後方擋土牆改善工程(單價標)]		
主辦機關	基隆市政府工務局		
* 通報缺失地點	[基隆市] 基隆市安樂區四維里 32 鄰安和二街 10 號後方邊坡處		
* 通報主題	安和大街社區後方擋土牆改善工程遺失		
* 具體內容	<p>一、有關本市府工務局於 108 年 6 月初起於本社區（基隆市安樂區安和大街社區）後方進行邊坡擋土牆改善工程，經查該工程施工中顯有未設置安全及災害之預防措施等多項遺失狀況，爰請貴會查處。二、遺失狀況略述於下：（一）施工現場未設置安全隔離範圍及施工機具使用中（水箱、發電機、抽水馬達）未派員看守。（二）大型發電機蓋板未緊閉，接線部位處開放狀態恐造成兒童誤觸（漏）電危險。（三）機具使用油料置放於運作抽水馬達邊並常時曝曬炎熱日光處高溫之下恐有致災危險。（四）大型水箱置於本社區花檯旁且上方孔蓋未密蓋恐造成兒童攀爬嬉戲不慎跌落溺斃之嚴重危害。（五）施工機具（發電機、抽水馬達）運作中產生持續轟然噪音及物品隨意擺放。三、現於暑假期間本社區內常有眾多兒童遊玩，前述工程毗鄰本社區，惟相關安全防護措施未見落實，情況堪慮。懇請貴會嚴格要求本市府工務局</p>		

通報內容涉及多項缺失

逐一要求改善照片



已設圍籬，阻絕人員靠近，並加設警語「非工作人員請勿進入」，以達安全維護。  
審查通過  
基隆市政府工務處



發電機已設置於施工圍籬內，一般人員無法靠近，蓋板部分業已緊閉，並依規裝設漏電斷路器，避免誤觸（漏）電危險。  
審查通過  
基隆市政府工務處



業已封閉水箱上方孔蓋。  
審查通過  
基隆市政府工務處



已責成施工廠商將所用施工機具、材料收納堆放整齊，並於每日下班前完成現場機具、材料清理。  
審查通過  
基隆市政府工務處



油料桶隨意放置未保護  
審查通過  
基隆市政府工務處



油料桶已搬離工區  
審查通過  
基隆市政府工務處



現場環境髒亂清理  
審查通過  
基隆市政府工務處



現場環境髒亂  
審查通過  
基隆市政府工務處



現場環境改善完成  
審查通過  
基隆市政府工務處





# 肆、通報處理時效分析

## 全民督工通報資訊系統：民眾通報案件基本資料管理畫面

### 通報案件基本資料

案件編號	10800001421	機關建檔者	基隆市政府--戴玉華
通報日期	108/08/01	通報方式	電話
工程名稱	基隆市信義區義六路等雨水下水道改善工程 [標案管理系統之工程名稱--基隆市信義區義六路等雨水下水道改善工程]		
主辦機關	基隆市政府		
※通報缺失地點	[基隆市] 信二路		
※通報主題	施工機具佔用社區停車格		
※具體內容	工程告示牌施工期間(至6/4)已逾期未完工，施工大型機具及施工用材料工具佔用路邊停車格及社區停車格，便當盒等廢棄垃圾堆放在社區騎樓或道路側未清走，一停一放就是很多天，主辦或監造是否應盡督導責任，請儘速處理，還給社區應有的環境及停車格。		

通報內容涉及多項缺失

逐一要求  
改善照片

### 通報案件相關照片

### 改善前中後照片(直接點選可放大)



工程告示牌修改前  
審查通過  
基隆市政府工務處



工程告示牌修改後  
審查通過  
基隆市政府工務處



便當盒等廢棄垃圾堆放在社區騎樓或道路側改善前  
審查通過  
基隆市政府工務處



便當盒等廢棄垃圾堆放在社區騎樓或道路側改善後  
審查通過  
基隆市政府工務處



施工完成路段路面修補前  
審查通過  
基隆市政府工務處



施工完成路段路面修補  
審查通過  
基隆市政府工務處



### 通報處理時效延長原因分析：

1. 108年度通報案件類別以施工品質不良及安全措施不足最多，通報缺失皆非單一缺失可立即完成改善。
2. 主辦機關申請通報案件結案程序皆需經由機關連絡人協助上網登錄(保密原則，各機關僅有一人負責上網登錄)，並需經主管機關窗口(查核小組)初審後，簽辦結案程序，針對回復不足之處，皆退件要求再補正。





### 結語

本府將持續加強全民督工執行效率，以縮短各案處理時間，惟仍須重視民眾通報事由，並確實解決民眾訴求，減少民怨。



簡報完畢  
敬請指教